

zehnder

always the
best climate

Vždy to nejlepší klima pro

SPOLEHLIVÁ ŘEŠENÍ

**ROZŠÍŘENÉ
VYDÁNÍ**

S kompletním systémem Zehnder pro komfortní větrání s rekuperací tepla

Zehnder má vše, co potřebujete pro optimální větrání obytných prostor. Pro každý projekt.

Komfortní větrání Zehnder Vám dává jistotu. Nabízíme totiž našim zákazníkům modulární systém, který lze rychle a snadno použít u všech typů staveb. Všechny výrobky jsou vzájemně optimálně sladěné a vždy splňují nejnovější požadavky na energetickou účinnost a inovace. Kromě toho Vám jsou k dispozici naše praktické znalosti, které Vám pomohou se vším od fáze navrhování až po údržbu, a to z Vás učiní skutečného experta v tomto oboru.

Zehnder Vám poskytuje tyto VÝHODY

STRANA 6 – 9

S KOMPLETNÍM SYSTÉMEM Zehnder do sebe vše zapadá

STRANA 12 – 13



VĚTRACÍ JEDNOTKY pro každý projekt

STRANA 14 – 29



SYSTÉM ROZVODU VZDUCHU, se kterým zvládnete každou situaci

STRANA 22 – 25





**PROFESIONÁLNÍ
PODPORA, která
Vám usnadní
každodenní práci**

STRANA 32

**PRODLOUŽENÁ
ZÁRUKA, která
se vyplácí**

STRANA 35



Plus-
záruka
5 let

OBSAH

STRANA 4 – 5	MOŽNOSTI PŘÍVODU ČERSTVÉHO VZDUCHU
STRANA 6 – 7	SPOLEHLIVÁ ŘEŠENÍ
STRANA 8 – 9	PROČ ZVOLIT ZEHNDER
STRANA 10 – 11	OBLASTI POUŽITÍ
STRANA 12 – 13	KOMPLETNÍ SYSTÉM ZEHNDER
STRANA 14 – 21	VĚTRACÍ JEDNOTKY
STRANA 22 – 25	SYSTÉM ROZVODU VZDUCHU
STRANA 26 – 27	KLIMATICKÉ ZMĚNY, LEPŠÍ ENERGETICKÉ STANDARDY
STRANA 28 – 29	JAK VĚTRAT V DOBĚ PANDEMIE, ORIGINÁLNÍ FILTRY
STRANA 30 – 31	VÝHODY PRO ODBORNÍKY I UŽIVATELE
STRANA 32 – 33	PODPORA PRODEJE, ZÁRUKA 5 LET
STRANA 34 – 35	ČASTÉ DOTAZY
STRANA 36 – 37	PŘEHLED PRODUKTŮ
STRANA 38	REFERENCE
STRANA 39	O FIRMĚ ZEHNDER GROUP

Existuje několik možností přívodu čerstvého vzduchu, ale která z nich je ta nejlepší?

Od jednoduchého otevření okna po mechanicky ovládaný přívod a odvod vzduchu – existuje několik způsobů, jak přivést do interiéru čerstvý vzduch. Zde uvedeme rychlý přehled daných výhod a nevýhod.

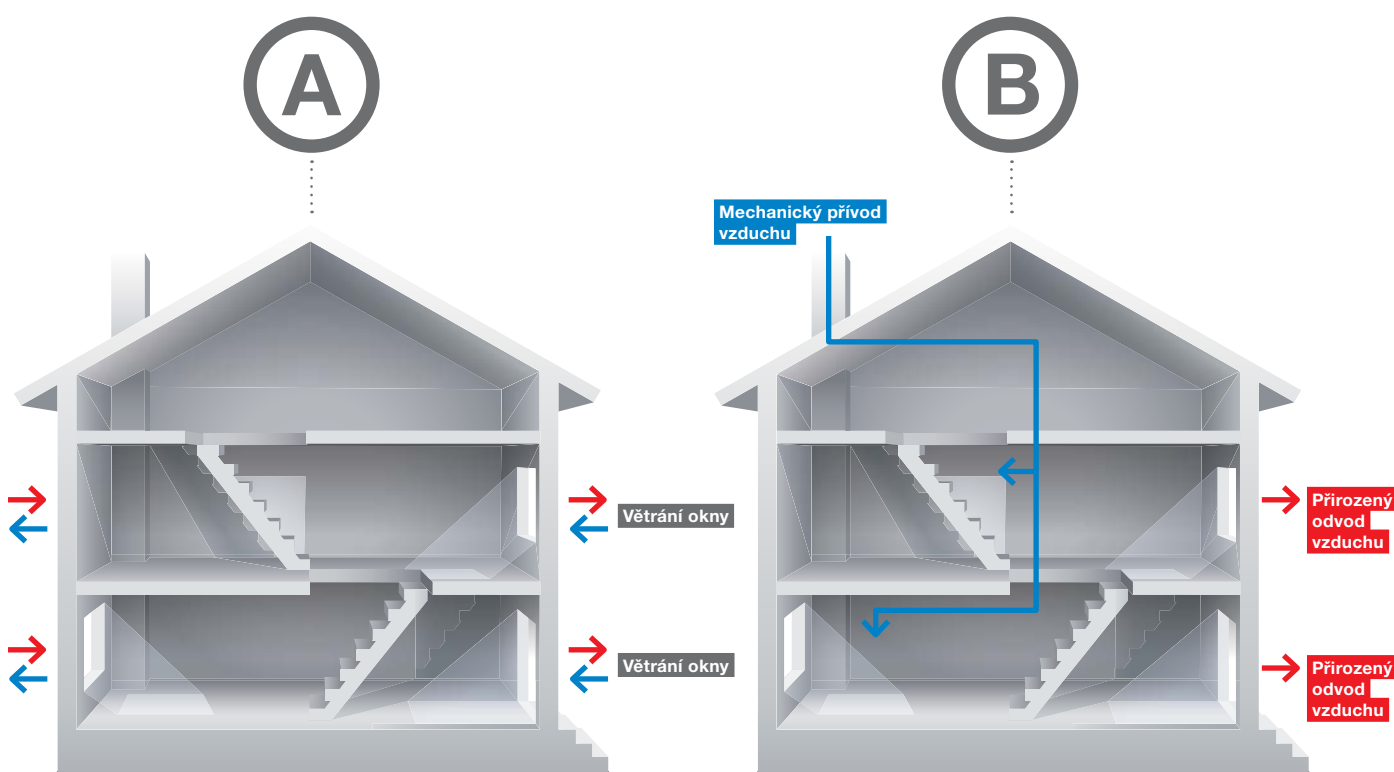

Nárazové větrání okny

- Přiváděné množství vzduchu nedefinováno (v závislosti na větru / venkovní teplotě)
- Příliš silný nebo příliš slabý přívod čerstvého vzduchu
- Nutné manuální ovládání
- Nebezpečí vloupání, obtěžování hlukem, problémy s alergiemi
- Vysoká energetická ztráta v zimě; teplo uniká otevřenými okny

Pouze systém přívodu vzduchu

- Bez kontroly vlhkosti
- Bez rovnoměrného rozvodu čerstvého vzduchu
- Chybí praktická zkušenost s bytovou výstavbou, pouze při velkých projektech

	A	B
Komfort	--	-
Energetická účinnost	--	-
Zdraví	--	-
Spolehlivost	--	++

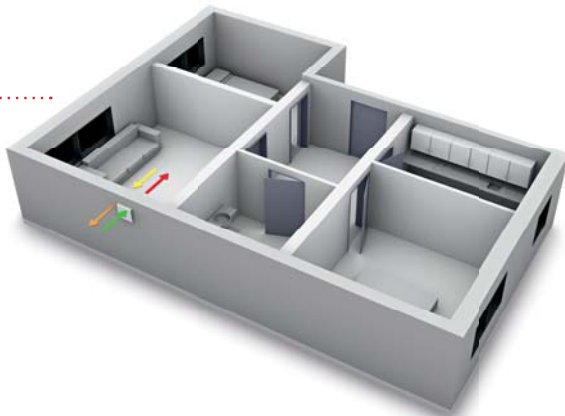
Systém přívodu a odvodu vzduchu s rekuperací tepla, decentralní (rovnotlaké větrání)
E
**ŘEŠENÍ
ZEHNDER**

- + Vysoký komfort díky předehřátému vzduchu
- + Nižší spotřeba energie díky rekuperaci tepla
- + Neustálý přívod čistého čerstvého vzduchu díky filtrům na vstupu přiváděného vzduchu
- + Kontrolované množství vzduchu
- + Bez nutnosti rozvodů vzduchu
- Pouze větrání jednotlivé místnosti

	E
Komfort	+
Energetická účinnost	+
Zdraví	+ +
Spolehlivost	+ +

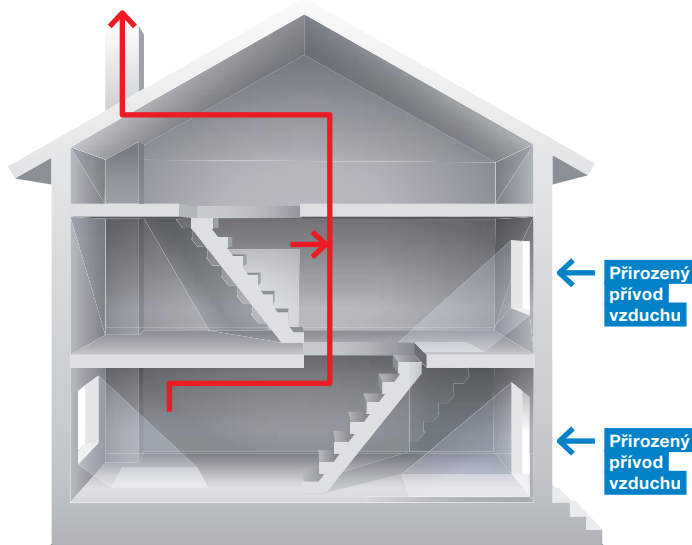
C
Mechanický odvod vzduchu

 Přírozený
přívod
vzduchu

 Přírozený
přívod
vzduchu

Pouze systém odvodu vzduchu

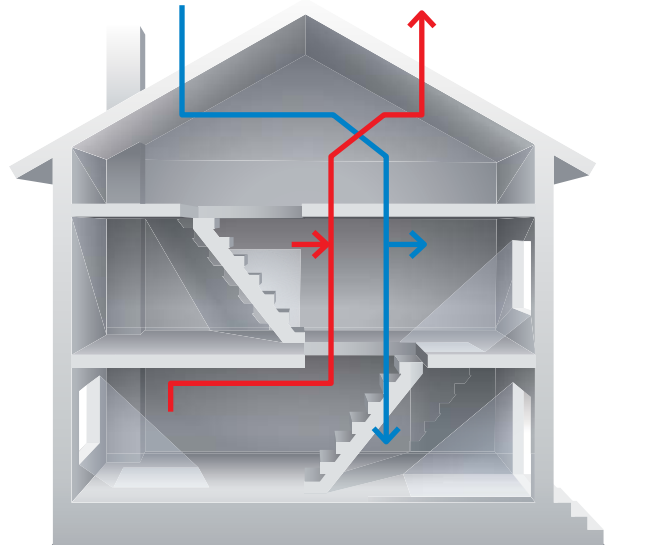
- + Dostatečný přívod čerstvého vzduchu okenními a dveřními otvory
- + Bez vznikání vlhkosti
- Příliš vysoká tepelná ztráta větráním
- Příliš vysoký topný výkon v blízkosti okenních a dveřních otvorů (příliš vysoká spotřeba energie)
- Přívod čerstvého vzduchu není filtrován

D
**ŘEŠENÍ
ZEHNDER**
Mechanický přívod vzduchu

Mechanický odvod vzduchu
Systém přívodu a odvodu vzduchu s rekuperací tepla (rovnotlaké větrání)

- + Vysoký komfort díky předehřátému vzduchu
- + Bez projevu průvanu
- + Nižší spotřeba energie díky rekuperaci tepla
- + Neustálý přívod čistého čerstvého vzduchu díky filtrům na vstupu přivodního vzduchu
- + Kontrolované množství vzduchu ve všech místnostech
- Nutný systém rozvodů vzduchu

C

-

-

+

+ +

D

+ +

+ +

+ +

+ +

Zehnder – značka pro systém komfortního větrání, se kterým budete vždy bez starostí

Znáte tyto situace?

Větrání je komplexní systém

Nabízet správné komponenty pro systém větrání, který vždy funguje, vyžaduje velké zkušenosti.

Využijte zkušenosti významné značky získávané po desetiletí...

Časově náročná montáž

Složitá zařízení nebo příslušenství, jehož součásti nejsou vzájemně kompatibilní, mohou na stavbě způsobit velký stres a ohrozit dodržení termínů.

Vy budete díky jednoduché a rychlé montáži zcela bez starostí...

Stále větší výzvy

Stále více předpisů, norem a rostoucí požadavky na výkonnost a energetickou úsporu ztěžují nalezení vhodných řešení i snahu se odlišit.

Díky inovativním řešením a odbornému proškolení můžete čelit všem výzvam...



Zehnder Vám nabízí spolehlivá řešení:

... a užívejte si vždy jistoty

- Zehnder má rozsáhlé zkušenosti ve vývoji, výrobě a distribuci systémů větrání a patří k průkopníkům na tomto trhu.
- Kromě toho poskytujeme nejvyšší servisní služby, se kterými Vám před zahájením projektu, během něj i po jeho ukončení stále stojíme po boku.

... a budete pracovat vždy efektivně

- Zehnder nabízí kompletní systém s komponenty, které jsou vzájemně dokonale sladěné, a jejichž instalace je rychlá a snadná.
- Budete mít vždy k dispozici odpovídající technickou podporu.

... a máte jasné konkurenční výhody

- Zehnder nabízí řešení pro každou výzvu, bez ohledu na to jak velká by mohla být. A to s vysoce inovativními, po technické stránce špičkovými výrobky, které dalece překračují nejnovější energetické standardy.
- Rozsáhlá nabídka školení firmy Zehnder Vám umožňuje stát se expertem na komfortní větrání.

Zehnder – technologická špička v oboru řízeného větrání s rekuperací tepla



Kompletní systém

Zehnder je č. 1 v Evropě – největším výrobcem větracích jednotek s rekuperací tepla pro rodinné domy a byty od r. 1968. Vyvíjí, vyrábí a dodává nejen větrací jednotky, ale **ucelený systém s vysoce hygienickými rozvody vzduchu a designovými mřížkami** a ventily. Snadno kombinovatelné prvky umožňují jednoduchou, rychlou a kvalitní instalaci pro maximální spokojenost zákazníků.



Prvotřídní větrací jednotky

Větrací jednotky Zehnder díky inovativní konstrukci, vysoké účinnosti rekuperace tepla až 95% a nízké spotřebě el. energie **splňují nejpřísnější energetické standardy**. Jejich **provoz je tichý a bezstarostný**. S nejrůznějšími možnostmi ovládní přinášejí svým uživatelům **maximální komfort**. Nejnovější generace jednotek ComfoAir Q bez nadsázky patří k tomu nejlepšímu na trhu.



Entalpicke výměníky

Větrací jednotky Zehnder jsou k dodání s entalpickým výměníkem, který díky speciálním membránám dokáže z odváděného vzduchu předávat do přiváděného vzduchu nejen teplo, ale až 70% vlhkosti. Tím **zamezuje vysoušení vzduchu** a se suchání dřevěných výrobků **v zimním období**. Zlepšuje odolnost větrací jednotky proti zamrznání výměníku. Umožňuje čištění propláchnutím vodou pro dlouhodobě vysokou účinnost.

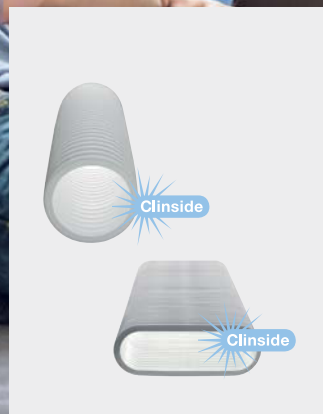

Vysoce hygienické rozvody vzduchu

Rozvody vzduchu se zabudovávají do samotné stavby, a proto je nutné jim věnovat pozornost! Díky několika patentům a výrobě z nezávadné umělé hmoty jsou rozvody vzduchu Zehnder **vysoce hygienické a extrémně snadno instalovatelné**. Hladký vnitřní povrch Clinside **výrazně omezuje usazování prachu**. 3 - 4x větší ohebnost trubek snižuje čas a cenu instalace.



Snadné čištění: trvale čerstvý zdravý vzduch

Hvězdicovitě navržené rozvody vzduchu, hladký vnitřní povrch větracích trubek a snadný přístup ke všem součástem, to vše přispívá k důkladnému čištění, díky kterému je zachována vysoká hygiena systému po mnoho let. Pro čištění nabízí Zehnder svou čisticí sadu.



Video - čištění rozvodů vzduchu



Decentrální systém větrání

Decentrální větrací jednotky Zehnder jsou ideálním řešením pro byty a rekonstrukce. Zajišťují souběžný přívod a odvod vzduchu. Mají mimořádně tichý chod a nízkou spotřebu el. energie. Jedinečný entalpický výměník zabraňuje vzniku kondenzátu a znečištění fasády. Zehnder ComfoAir 70 umožňuje větrat i dvě místnosti najednou.



Profesionální podpora: snadná realizace

Zehnder nabízí nejen kvalitní produkty, ale rovněž jedinečnou technickou podporu: odborné poradenství před i v průběhu realizace, bezplatný návrh nevhodnějšího systému větrání vč. cenové nabídky v online programu ComfoPlan, odborná školení v Zehnder Akademii, kvalitní instalace a záruční servis prostřednictvím autorizovaných partnerů, pružné dodávky.



Dlouholetá spolehlivost

Systém komfortního větrání zaručuje nejvyšší funkčnost a dlouholetou životnost. Zároveň odpovídá všem současným i budoucím požadavkům a předpisům. Je tak dobrý, že na všechny prvky komfortního větrání Zehnder můžete získat prodlouženou záruku 5 let - a to bez cenového navýšení! Přidaná hodnota, která se vyplatí. Více informací na: www.zehnder.cz/plus_zaruka_5

Perfektní řešení každé stavební situace

Od novostavby pasivního domu po rekonstrukci, od jednopokojového bytu po velký objekt – rozsáhlé portfolio produktů pro komfortní větrání Zehnder nabízí perfektní řešení pro každou stavební situaci. Společně s Vámi sestavíme nejvhodnější systém – od dimenzování správného výkonu větrací jednotky po ideální rozvody vzduchu.

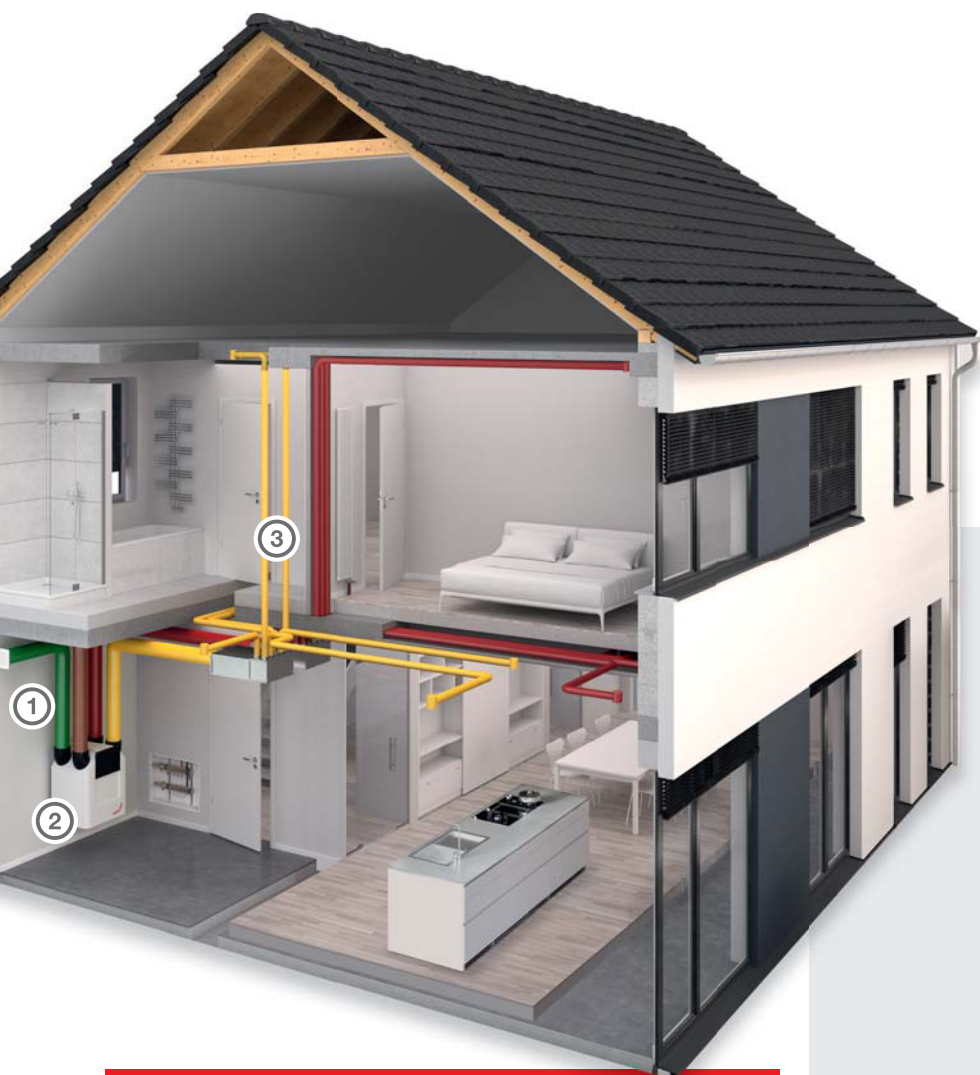

Centrální systém pro rodinné domy a byty

Princip funkce komfortního větrání na příkladu rodinného domu

- ① Čerstvý vzduch se dostává do systému otvorem v obvodové stěně. Volitelně proudí zemním výměníkem tepla Zehnder ComfoFond-L Q, který využívá teplo země k předehřátí venkovního vzduchu.
- ② Větrací jednotka Zehnder ComfoAir Q získává z odváděného vzduchu až 95 % energie zpět a předává ji čerstvému vzduchu. Pomocí volitelných komponent lze vzduch zvlhčovat a odvlhčovat, ohřívat a temperovat.
- ③ Systém rozvodu vzduchu Zehnder ComfoFresh přivádí podle potřeby do jednotlivých místností optimálně temperovaný čerstvý vzduch. Znečištěný vzduch se odvádí ven. Množství vzduchu lze nastavit individuálně pro každou místnost.

ZEHNDER +

- Systémy větrání Zehnder přinášejí maximální potenciál úspory energie – budoucí energetické standardy jsou s jistotou splněny již dnes.
- Větrací jednotka a systém rozvodu vzduchu se snadno instalují díky intuitivnímu systému montáže a uvedení do provozu.
- Ještě lepší klima v interiéru díky ovládání systému pomocí čidel
- Jeden z nejtříšších systémů komfortního větrání na trhu díky vzájemně dokonale sladěným součástem systému

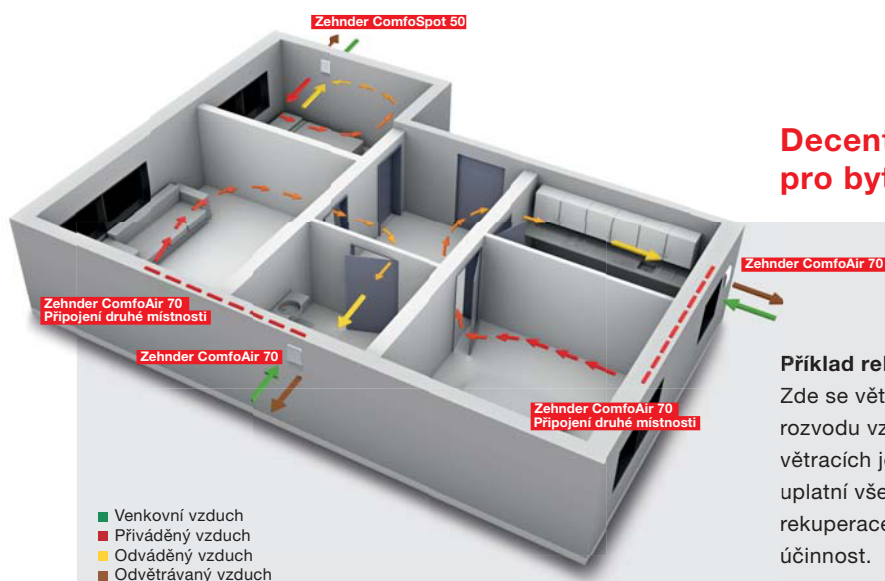

Decentrální jednotky pro byty a rekonstrukce

Příklad rekonstrukce

Zde se větrá jedna místnost bez použití centrálního systému rozvodu vzduchu. Také zde se díky použití kompaktních větracích jednotek Zehnder ComfoSpot 50 nebo ComfoAir 70 uplatní všechny výhody komfortního větrání (rekuperace tepla, rekuperace vlhkosti, optimální větrání) a maximální energetická účinnost.

Snadná montáž

Obě jednotky mají omyvatelný entalpický výměník a vyznačují se jednoduchou a rychlou montáží. Zásah do bytového prostoru je minimální – díky kompaktním rozměrům se jednotky ideálně integrují do místnosti. Vysoce kvalitní ventilátory a kvalitní izolace zajišťují velmi tichý provoz.

Centrální systém pro bytové domy a komerční budovy

Příklad bytového domu S portfoliem produktů Zehnder lze velmi snadno realizovat také velké projekty s komfortním větráním.

Právě zde se často jedná o nízkoenergetické domy s vysokou hustotou vzduchu, požadavky na zvukovou neprůzvučnost a požadavky na větrání. Pokud se navíc v budově trvale nachází velký počet osob, nastává obvykle problém se „špatným vzduchem“.

V takto obtížných podmínkách poskytují větrací jednotky Zehnder se svým vysokým výkonem a zároveň vysokou energetickou účinností maximální komfort:

- Komfortní větrání s rekuperací tepla – s velkými jednotkami Zehnder jsou realizovatelné i velké projekty
- Neustále čerstvý vzduch i přes vzduchotěsnost budovy
- Spotřebovaný vzduch je odváděn
- Dodržení předepsané hladiny hluku
- Sklepní prostory jsou chráněny proti letní vlhkosti



Flexibilní a jednoduchá instalace: dokonale sladěný kompletní systém

VĚTRACÍ JEDNOTKY

Větrací jednotky s rekuperací tepla až 95 %

Moderní větrací jednotky Zehnder – centrální, decentralní nebo pro velké projekty – splňují nejvyšší požadavky na energetickou účinnost.

STRANA 14 – 21



SYSTÉMOVÁ ROZŠÍŘENÍ

Doplňková zařízení pro dohřev, dochlazování a odvlhčování vzduchu pro ještě vyšší účinnost při větrání

Solankový zemní výměník tepla Zehnder ComfoFond-L Q temperuje v zimě i v létě vzduch a přispívá tím k ještě vyšší energetické účinnosti. Snadno instalovatelný výměník tepla Zehnder ComfoPost je určen pro použití společně s vhodným tepelným čerpadlem. Tepelné čerpadlo na bázi inverterové technologie Zehnder ComfoClima využívá v kombinaci s jednotkou ComfoAir Q 100% čerstvý vzduch (bez recirkulace), který v létě dochlazuje a v zimě dohřívá.

STRANA 14 – 17



VĚTRACÍ JEDNOTKY DECENTRÁLNÍ

Decentrální větrací jednotky jako alternativní řešení

Pro jednotlivé místnosti nebo malé byty představují decentralní větrací jednotky díky snadné a rychlé instalaci jednoduchou variantu komfortního větrání.

STRANA 21



Komfortní pro všechny zúčastněné – kompletní systém Zehnder poskytuje všechny potřebné komponenty od jediného výrobce. Nabízí široký sortiment výrobků pro každý projekt a jakýkoliv účel. Perfektně sladěné komponenty lze snadno navrhovat, instalovat, provádět jejich údržbu a čištění. Uživatelsky přívětivá obsluha poskytuje komfort při každodenním ovládání.

SYSTÉM ROZVODU VZDUCHU

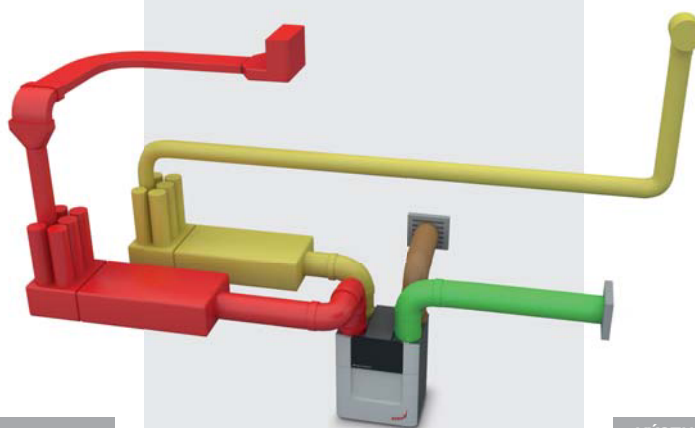

OVLÁDÁNÍ

Možnosti ovládání s větším komfortem

Různé možnosti ovládání přináší vhodné řešení pro každý požadavek – od aplikace přes rozhraní KNX až po internetový portál. Nabídku doplňují ovládací jednotky řízené čidly a klasické ovládací jednotky.

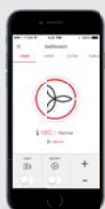

STRANA 15

Kompletní řešení rozvodu vzduchu pro každou stavební situaci

S kompletním systémem Zehnder sestaveným z větracích trubek, tlumičů hluku, rozdělovačů a prvků pro přívod a odvod vzduchu lze jednoduše zvládnout každou stavební situaci.

STRANA 22 – 25

VÝSTUPY VZDUCHU

Designové krycí mřížky pro perfektní vzhled

Naše designové krycí mřížky ověřené cenami jsou elegantní a zároveň funkční – zajišťují optimální přívod a odvod vzduchu.

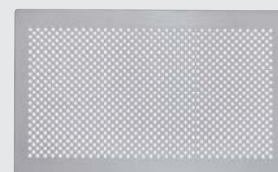
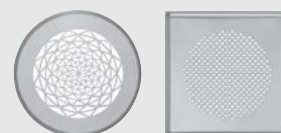

STRANA 25

Moderní větrací jednotky, které splňují nejpřísnější energetické standardy

Větrací jednotky Zehnder ComfoAir Q přivádějí do místností permanentně čerstvý a zdravý vzduch. Jejich provoz je tichý a díky rekuperaci tepla vysoce energeticky účinný. S nejrůznějšími možnostmi ovládání přinášejí komfort svým uživatelům.



Zemní výměník tepla
Zehnder ComfoFond-L Q

Systémové rozšíření (volitelné)



Tepelný výměník
Zehnder ComfoPost

Systémové rozšíření (volitelné)



Klimatický modul
Zehnder ComfoClime

Systémové rozšíření (volitelné)

■ Řešení pro centrální systém

Zemní výměníky tepla **Zehnder ComfoFond-L Q**

- Využívá konstantní teplotu země pro předehřívání venkovního vzduchu v zimě a pro temperování v létě
- Díky trvale udržitelnému využívání geotermální energie se snižuje potřeba použití předehřevu větrací jednotky v zimě, v létě je naopak přiváděný venkovní vzduch ochlazován
- Funguje bez dalších energetických nároků
- Rychlá montáž nenáročná na místo přímo vedle větrací jednotky
- Čerpadlo solanky s třídou energetické účinnosti A
- Výměna vzduchu i navzdory nízkým venkovním teplotám

Klimatický modul **Zehnder ComfoClime**

- Energeticky efektivní invertorová technologie tepelného čerpadla - zajišťuje dohřev vzduchu v zimním období a jeho dochlazování během horkých dnů v létě
- V kombinaci s jednotkou ComfoAir Q k tomu využívá 100% čerstvý vzduch, bez recirkulace; patentovaná bypass technologie
- Plug & Play řešení, snadné ovládání pomocí aplikace

Tepelný výměník **Zehnder ComfoPost**

- Výměník pro dohřev, dochlazování a odvlhčování vzduchu
- Pro použití v kombinaci s vhodným tepelným čerpadlem

Větrací jednotka **Zehnder ComfoAir Q**

- Maximální energetická účinnost díky vysoce účinnému výměníku tepla
- Provoz tišší až o 8 dB(A) a spotřeba energie nižší až o 10 % díky nejnovější technologii ventilátorů
- Maximální rekuperace tepla díky inovativnímu ovládání průtoku vzduchu Flow Control
- Optimální teploty přiváděného vzduchu díky modulačnímu bypassu
- Uživatelsky přívětivá obsluha: Možné je vše od přepínače po aplikaci.
- Levé a pravé provedení integrované do jedné jednotky pro snadné plánování a úspěšnou montáž

Nejlepší třída energetické účinnosti A+ u komfortních větracích jednotek Zehnder (podle zvolené ovládací jednotky/senzoriky)



ZEHNDER +

- Snadná instalace a uvedení do provozu díky flexibilním přípojkám, bezpečné montáži plug-and-play a průvodci uvedením do provozu
- Vysoký komfort ovládání díky intuitivnímu displeji, ovládání pomocí aplikace a možnosti vzdáleného monitoringu
- Jednoduchá údržba: ke všem komponentům je snadný přístup



Větrací jednotka
Zehnder ComfoAir Q

■ Různé možnosti ovládání

— Kabel — Internet ((o)) — Bezdrátově

Rozhraní pro příslušenství



Option Box

Displej



**MENU
V ČEŠTINĚ**

Rozhraní KNX



ComfoConnect KNX C

Čidlo vlhkosti/CO₂



S kabelem

Internetové rozhraní



ComfoConnect LAN C

Rozšiřovací moduly



Ovládací jednotky RFZ a RF

Ovládací jednotky



ComfoSense C



ComfoSwitch C

Mobil



Aplikace ComfoControl

Všechny větrací jednotky firmy Zehnder přehledně na straně 36 – 37 a na www.zehnder.cz

Inovativní technologie, která přesvědčí

Systémy komfortního větrání Zehnder disponují inovativní technologií pro rekuperaci tepla a vlhkosti a jsou vybaveny automatickým modulačním bypassem. Spolehlivé funkce, které lze snadno nastavit a které pracují velmi účinně. Navíc lze volitelně doplnit systémová rozšíření k temperování a odvlhčení.

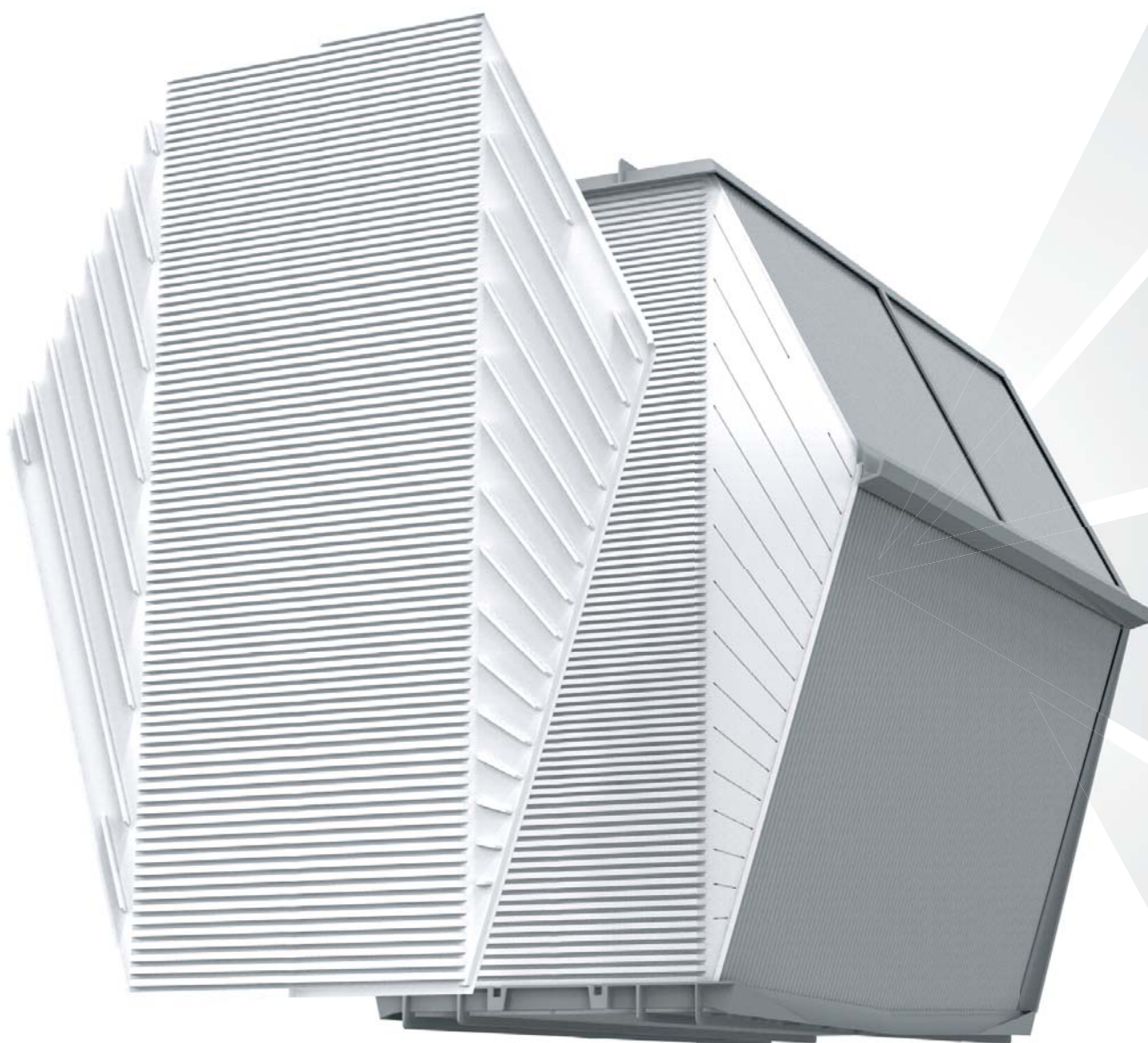

Všechny větrací jednotky Zehnder ComfoAir jsou standardně vybaveny technologií pro rekuperaci tepla a mají instalovaný modulační bypass, který optimálně temperuje vzduch také v horkém ročním období.

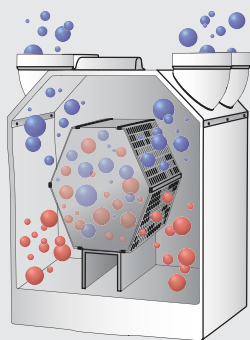

Rekuperace tepla

Až 50% úspora energie díky účinnosti rekuperace tepla až 95%: Patentované křížové protiproudé výměníky tepla ve větracích jednotkách Zehnder předávají čerstvému vzduchu tepelnou energii obsaženou ve spotřebovaném odváděném vzduchu.

ČERSTVÝ VENKOVNÍ
VZDUCH

VZDUCH ODVÁDĚNÝ
Z KOUPELNY
A KUCHYNĚ



ZÁPACH, PLYNY
A ZNEČIŠTĚNÍ

VZDUCH PŘIVÁDĚNÝ
DO MÍSTNOSTI

Rekuperace vlhkosti

Vlhkost a teplo pro čerstvý vzduch: Pomocí entalpického výměníku se rekuperuje až 70% vlhkosti obsažené v odváděném vzduchu. Vodní pára difunduje otevřenou membránou. Vlhkost a teplo se předávají čerstvému přiváděnému vzduchu – ideální řešení příliš suchého vzduchu v zimě.

VENKOVNÍ
VZDUCH

ODVÁDĚNÝ VZDUCH
Z MÍSTNOSTI



ODVĚTRÁVANÝ
VZDUCH

VZDUCH PŘIVÁDĚNÝ
DO MÍSTNOSTI

Bypass aktivní

Bypass

Zabraňuje ohřívání vzduchu v létě: Větrací jednotky Zehnder jsou vybaveny automatickým 100% bypassem. Teplý odváděný vzduch zde nepředává teplo chladnějšímu venkovnímu vzduchu, který tak není ohříván.



Temperování a odvlhčení

Komfort v parných letních dnech: Pro příjemné temperování vzduchu nabízí Zehnder tři alternativy: solankový zemní výměník tepla Zehnder ComfoFond-L Q využívající teplotu zeminy (v zimě se předeřívá a v létě temperuje venkovní vzduch), klimatický modul Zehnder ComfoClime, který v létě dochlazuje a v zimě dohřívá přiváděný vzduch energeticky účinným způsobem, a tepelný výměník Zehnder ComfoPost fungující za podpory tepelného čerpadla.

Optimální komfort pro spokojenost a zdraví zákazníků, pro vyšší energetickou účinnost

Unikátní entalpický výměník Zehnder vytváří příjemné klima v interiéru a vysokou kvalitu vnitřního vzduchu díky rekuperaci tepla a vlhkosti.

V zimě zabraňuje nadměrnému vysoušení vzduchu, sesychání dřevěných výrobků a ohřívá přiváděný chladný venkovní vzduch. Dokonale hygienický provoz je zaručen patentovanou polymerovou membránou s intergrovanou vrstvou Microban®. Membrána nepropouští plísňové spóry ani mikroby všeho druhu. Rekuperace vlhkosti umožňuje nepřetržitý provoz i v zimním období při venkovních teplotách pod 0 °C. Předehříváče k ochraně před mrazem jsou zapotřebí až při venkovních teplotách kolem -6 °C.

Entalpický výměník díky tomu šetří náklady za předehříváče a za případnou spotřebu elektrické energie. Přináší tak ještě vyšší energetickou účinnost při zachování konstantního přívodu filtrovaného vzduchu. Navíc odstraňuje potřebu odvodu kondenzátu. Snižuje tím čas i náklady na instalaci a zvyšuje flexibilitu při umístění větrací jednotky. Toto vše přináší zákazníkům maximální komfort při současné úspoře peněz.

Unikátní entalpický výměník

Přesvědčivý

Optimální kvalita vnitřního vzduchu jak v zimě, tak v létě. Při úspoře energie poskytuje maximální spokojenost zákazníků.

Energeticky účinný a spolehlivý

S rekuperací vlhkosti je ochrana proti mrazu nezbytná pouze při teplotě venkovního vzduchu pod -6 °C. Extrémně robustní membrána je mrazuvzdorná.

Flexibilní při návrhu a instalaci

Vyšší flexibilita při návrhu umístění větrací jednotky a instalaci, neboť odpadá nutnost odvodu kondenzátu.

Unikátní z hlediska údržby a hygieny

Patentovaná membrána zabraňuje přenosu spór a bakterií. Entalpický výměník je snadno čistitelný vodou.



Unikátní výměník tepla větrací jednotky Zehnder ComfoAir Q ve tvaru diamantu má mimořádně velkou předávací plochu a dosahuje tak vyšší účinnosti rekuperace tepla. Variabilní výšky kanálů zajišťují rovnoměrné proudění a nižší tlakové ztráty. Díky tomu je třeba na překonání odporu vzduchu méně energie.

Díky moderní technologii spolehlivě splňují větrací jednotky Zehnder ComfoAir Q dnešní evropské energetické standardy. Jednotka má nejvyšší energetickou účinnost¹⁾ a nejnižší spotřebu energie ve své třídě.



Inovativní zajištění konstantních průtoků vzduchu

Patentovaná technologie čidel automaticky zajišťuje vyvážené množství přiváděného a odváděného vzduchu. Toto ovládání průtoku vzduchu Flow Control zaručuje maximální účinnost rekuperace tepla. Navíc ušetříte čas během uvádění do provozu, protože vyvážení vzduchových množství probíhá automaticky, otáčky nemusíte nastavovat manuálně.

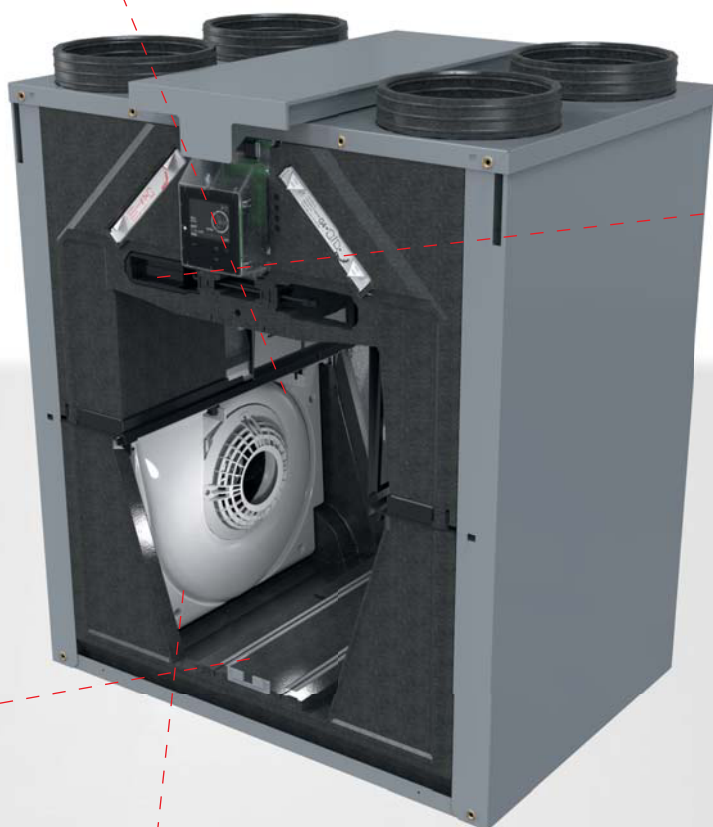

Inteligentní modulační přehřev

Modulační registr přehřevu se perfektně přizpůsobí teplotě, objemovému průtoku a vlhkosti vzduchu a zajišťuje potřebnou teplotu přiváděného venkovního vzduchu pro energeticky účinný provoz za všech venkovních teplot. Díky velkému povrchu a tvaru „Delta“ je tlaková ztráta zanedbatelně nízká. To ještě více snižuje spotřebu elektrické energie.

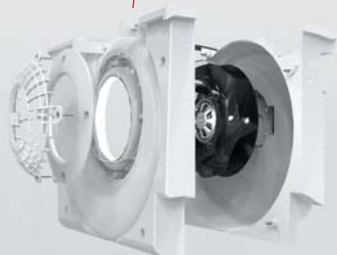

Nejnovější technologie ventilátorů – pro tichý, energeticky úsporný provoz

Předsazené usměrňovací mřížky, spirálový plášť a rotor ebm-papst RadiCal zajišťují optimální proudění vzduchu. Tím je zaručen nejen velmi tichý provoz, ale také obzvláště nízká spotřeba elektrické energie. Takové je naše vysoce kvalitní a inovativní řešení, které vychází z ověřených technologií.

¹⁾ Podle metody měření PHI 91% rekuperace tepla s SFP 0,24 Watt/m³/h při 270 m³/hod.

■ Řešení pro centrální systém



Větrací jednotka

Zehnder ComfoAir 180

- Kompletní systém s minimálními rozměry a maximálním výkonem, optimální pro kuchyňské linky, koupelny nebo výklenky
- Kompaktní, výkonná jednotka a s flexibilní instalací
- Decentní vzhled: lze neviditelně integrovat do interiéru
- Účinnost: větrací výkon 180 m³/h při 150 Pa, rekuperace tepla až 95 %, pro byty do 120 m²
- Komfortní instalace díky systému rozvodu vzduchu s optimalizovanou montáží a variabilními přípojkami
- Překvapivě tichý systém díky optimálně sladěným komponentům pro téměř bezhlučný provoz



PAUL

Climos 200

Větrací jednotky značky Paul

Focus 250 Base, Focus 250, Climos 200

- Kompaktní rekuperační jednotky
- Maximální energetická účinnost díky patentovanému výměníku tepla
- Dostupné různé verze, rozsah objemového průtoku 45 m³ až 450 m³
- Široký sortiment pro sektor pasivních domů



Focus 250

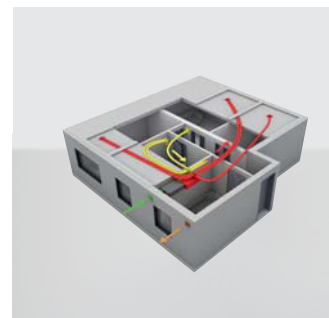

Všechny větrací jednotky firmy Zehnder přehledně na straně 36 – 37 a na adrese www.zehnder.cz

■ Řešení pro decentrální systém



Větrací jednotka

Zehnder ComfoSpot 50

- Decentrální komfortní větrací jednotka s rekuperací tepla a vlhkosti, pro přívod a odvod vzduchu v jednotlivých místnostech
- Ideální pro rekonstrukce nebo novostavby
- Větrací výkon až 50 m³/h
- Jednoduchá a rychlá montáž, minimální zásah do obytného prostoru
- Entalpický výměník pro příjemné vnitřní klima a vysokou energetickou účinnost
- Hygienická nezávadnost díky omyvatelnému entalpickému výměníku
- Mimořádně tichý provoz díky inovativním ventilátorům a kvalitní izolaci
- Synchronní přívod a odvod vzduchu pro průběžnou rekuperaci tepla a vlhkosti
- Pro čistou fasádu, bez tvorby kondenzátu díky entalpickému výměníku



Objevte snadnou instalaci a funkčnost:

www.zehnder.cz/decentralni-jednotky

Volitelně čidla: vlhkosti, vlhkosti a CO₂, vlhkosti a kvality vzduchu



Větrací jednotka

Zehnder ComfoAir 70

- Decentrální komfortní větrací jednotka s rekuperací tepla a vlhkosti pro větrání jedné místnosti včetně možnosti připojení druhé místnosti
- Větrací výkon až 70 m³/h
- Intuitivní ovládání s dotykovým displejem
- Entalpický výměník pro příjemné vnitřní klima a vysokou energetickou účinnost
- Není nutné odvádět kondenzát přes fasádu domu a není nutná ani nádoba na kondenzát



Opticky dokonale a nenápadné řešení v interiéru i exteriéru.

Snadné ovládání

Vše je možné – od jednoduchého integrovaného nebo externího ovládacího panelu, přes automaticky řízenou ventilaci reagující na požadavek pomocí čidel, až po aplikaci Zehnder Connect s centrálním ovládáním všech větraných prostor.

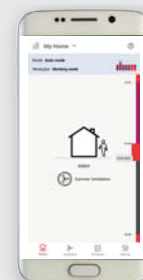

Ucelený systém rozvodu vzduchu, u kterého se myslelo na vše

Perfektní doplnění větracích jednotek: Optimalizovaný systém rozvádí čerstvý vzduch do všech místností a zároveň odvádí spotřebovaný, vlhký vzduch se škodlivinami a pachy. Instalace je jednoduchá a flexibilní, provoz je tichý a bezchybný.

PŘÍPOJKY VENKOVNÍHO/ODVĚTRÁVANÉHO VZDUCHU

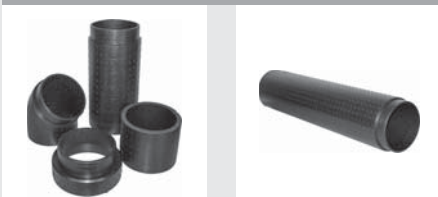

Přípojky venkovního/odvětrávaného vzduchu
**Zehnder ComfoPipe Compact /
ComfoPipe Plus**

Optimálně tepelně izolované potrubí pro venkovní a odvětrávaný vzduch.

1

TLUMIČE HLUKU



Tlumiče hluku
Zehnder ComfoWell

Modulární systém z volně kombinovatelných tlumičů hluku, rozdělovačů a koncových desek, v pěti konstrukčních šířkách. Jediný tlumič hluku na trhu, který lze čistit.

2

ROZDĚLOVAČ



Rozdělovač
Zehnder flat 51 *

Pro systém přívodu nebo odvodu vzduchu, vhodné pro instalace v omezeném prostoru.

3

VĚTRACÍ TRUBKY



Větrací trubky
Zehnder ComfoTube

K dostání jako kulatá nebo oválná plochá trubka.



4

KRYTY VÝVODU VZDUCHU



Kryty vývodu vzduchu
Zehnder TVA-P / CLF / CLRF / CLD-P

K instalaci do stěny, podlahy nebo stropu.

5

* Není vyobrazen na obrázku domu.

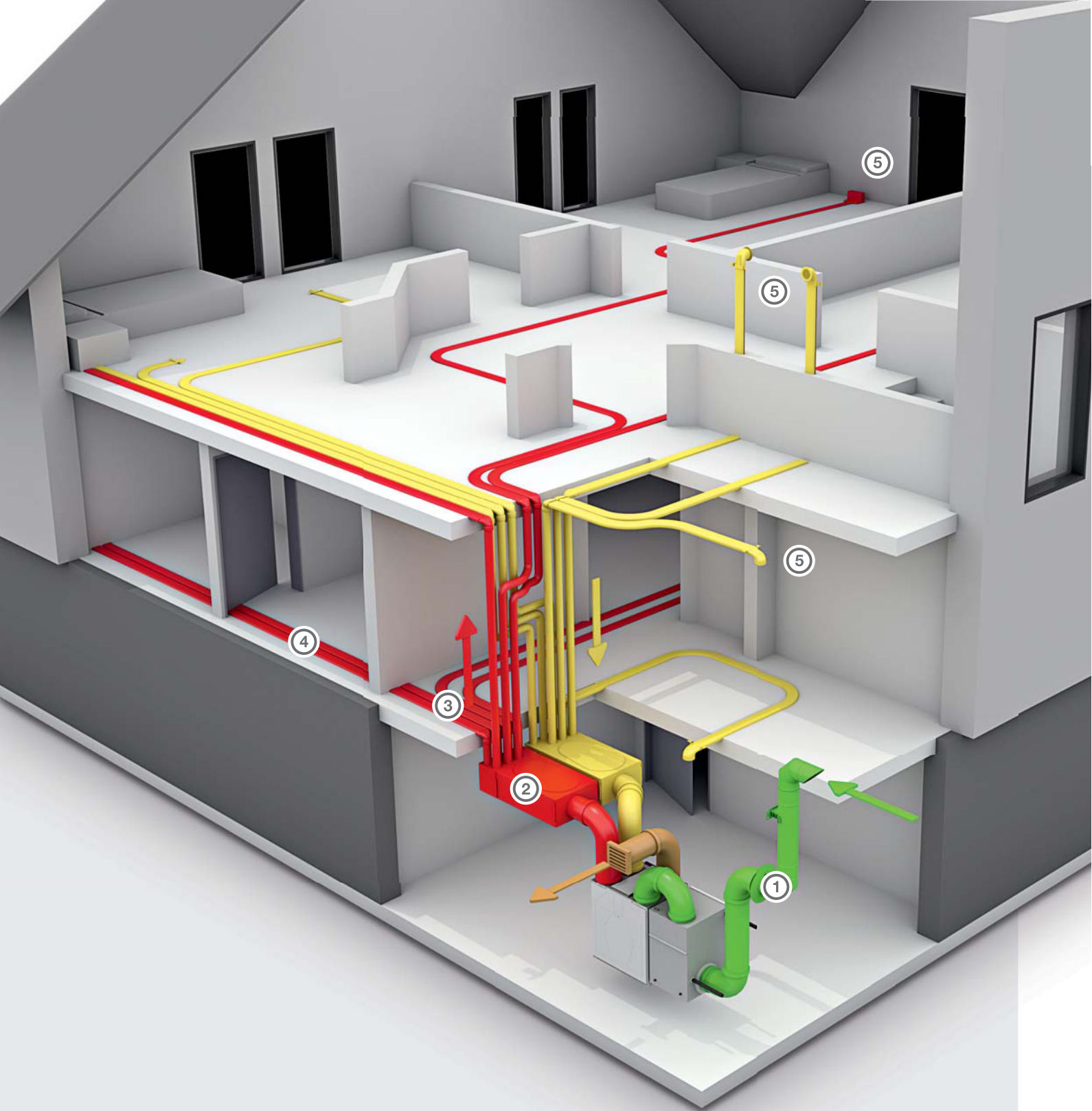

ZEHNDER +

- K dispozici jsou komponenty pro všechny stavební situace
- Jednoduchá a časově nenáročná montáž jednotlivých součástí rozvodu vzduchu
- Rozvod vzduchu lze vést ve stropě, stěně, podlaze, pomocí kulatých či plochých trubek nebo také kombinovaně
- Jistota a spolehlivost díky certifikované záruce a produktům s dlouhou životností

Přesvědčte se sami o našich systémech rozvodu vzduchu, u kterých se myslelo na všechno.

Na adrese www.zehnder.cz naleznete příslušná montážní videa.

Vždy jednoduchá instalace: varianty rozvodu vzduchu

Pro rozvod vzduchu jsou k dispozici varianty s kulatými nebo plochými trubkami. Můžete být tedy maximálně flexibilní při řešení jakékoli stavební situace. Obě varianty se vyznačují snadnou integrací v rámci stavby a rychlou montáží. Jednoduše zvolte variantu, která je pro Vás nejvhodnější – nebo zkombinujte obě tam, kde to má smysl.

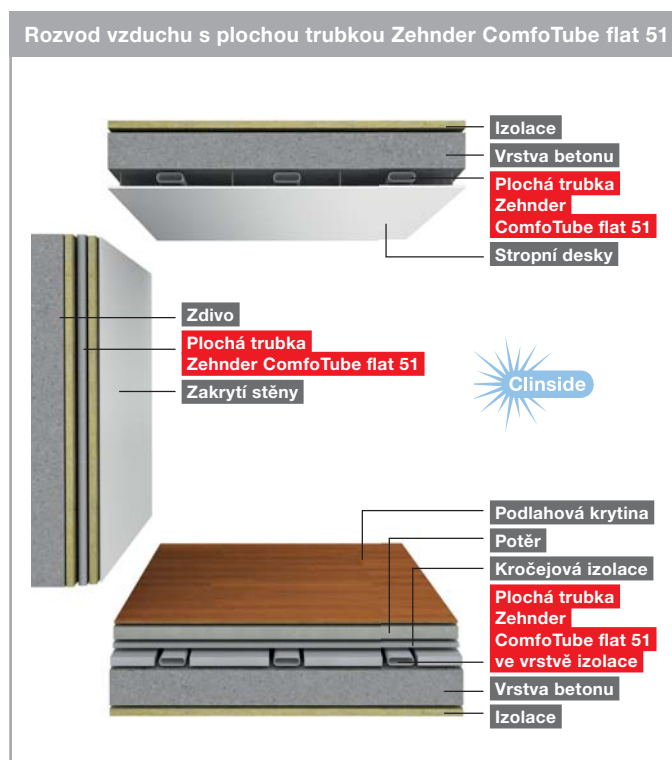
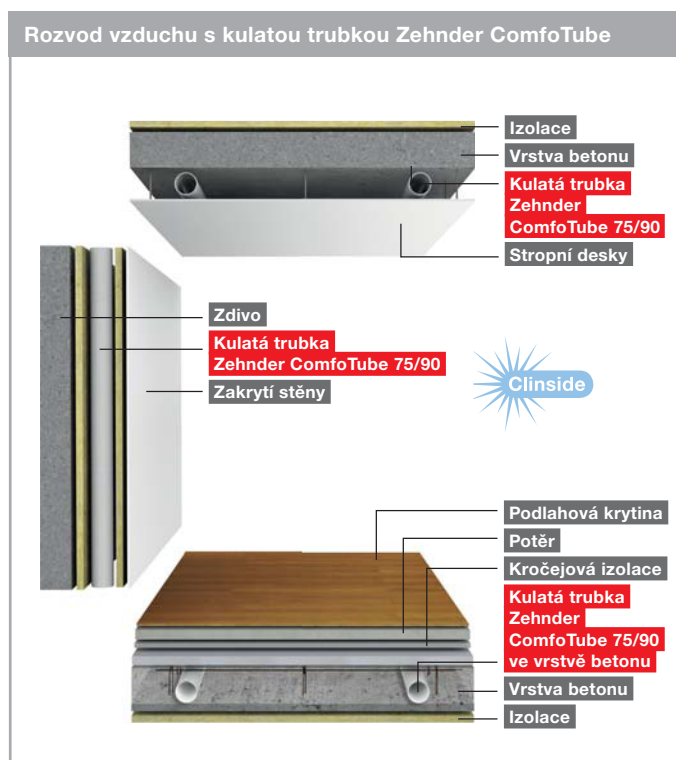

Clinside je patentované řešení pro hladký vnitřní povrch trubek rozvodu vzduchu bez usazování prachu testovaný renomovaným hygienickým institutem.

Univerzální pro flexibilní instalaci: redukce pro spojení kulaté a ploché trubky

Díky praktické redukci máte absolutní volnost při instalaci potrubí a můžete dle stavební situace jednoduše přejít z kulatého na ploché potrubí a naopak.





Prostorově úsporný, tichý a rychle instalovaný: Zehnder ComfoWell

Modulární systém Zehnder ComfoWell sestává z volně kombinovatelných tlumičů hluku, filtrů a rozdělovačů, ve třech dostupných konstrukčních šířkách. Pro případ, že budete velmi omezeni místem – kombinace tlumiče hluku a rozdělovače v nejmenším provedení vyžaduje pouze 55 cm.

ZEHNDER +

- Jediný čistitelný tlumič hluku na trhu
- K dispozici všechny komponenty pro úpravu vzduchu: tlumič hluku, jemný filtr, filtr s aktivním uhlím, rozvodná skříň
- Jednoduchá montáž spojením zásuvných profilů
- Potrubí jednoduše připojeno pomocí O-kroužků a fixačních spon
- Maximální redukce hluku díky možnosti sériového zapojení dvou tlumičů hluku



Design se snoubí s funkčností

Viditelná stránka našeho systému větrání obytných prostor je nejenom funkční, ale také vizuálně atraktivní.

ZEHNDER +

- Velký výběr výstupů vzduchu a designových krycích mřížek
- Optimální přívod čerstvého vzduchu bez průvanu
- Žádné znečištění stěn nebo stropu – zajištěno díky principu proudění vzduchu vyvinutého firmou Zehnder
- Žádné znečištění potrubního systému díky filtrům pro výstupy odváděného vzduchu – nabízí pouze firma Zehnder

Designové krycí mřížky

Zehnder ComfoValve Luna S



red dot award 2018
winner

Čerstvý vzduch – rozváděný velmi tiše a bez průvanu

Pomocí ventilů přívodu a odvodu vzduchu se přiváděný vzduch nehlučně a zcela bez průvanu mísí se vzduchem v místnosti. Systém rozvodu vzduchu doplňují vhodné designové mřížky.

Přívodní taliřový ventil Zehnder ComfoValve Luna S125, který díky optimalizaci proudění vzduchu (Coandův efekt) splňuje nejvyšší požadavky s ohledem na komfort a šíření hluku v decentním a přitažlivém designu. Ventil odváděného vzduchu Luna E je dodáván s filtrem, který zabraňuje znečištění trubek.

Rovnotlaké větrání interiéru pomáhá zlepšit komfort bydlení

Změny v našich životech v důsledku klimatických změn, zvýšených nároků na komfortní bydlení a větší péče o naše zdraví nás vedou k úvahám o tom, co je podstatné. Také proto je pro obyvatele domů a bytů stále důležitější zdravý, komfortní a čistý vzduch ve vnitřním prostředí.

Změna klimatu

Vyšší standard pro komfort

Péče o zdraví

Klimatické změny

Zejména v létě je tento jev jasně patrný. Domovy jsou prostě příliš vyhřáté. To vyžaduje zásadní řešení, které by mělo být co nejvíce klimaticky neutrální.

4 Opatření pro zamezení přehřívání interiéru

Orientace domu

Mějte na paměti, kde slunce dosahuje svého nejvyššího bodu. Riziko přehřívání můžete eliminovat snížením počtu oken na jižní a západní straně domu.

Ochrana proti slunci

Existují různé způsoby, jak omezit sluneční záření působící na budovu.

Izolace

Na jedné straně izolace udržuje teplo v interiéru. Ale pokud se dům nebo byt v noci ochladí, dobrá izolace jej také udrží ochlazený a zabrání pronikání tepla dovnitř.

Rovnotlaké větrání

Ventilační systém pomáhá rozvádět čerstvý filtrovaný vzduch do místností. Mezitím tepelný výměník ochlazuje přiváděný vzduch. Tento proces se nazývá rekuperace chladu. Navíc entalpický výměník může také pomoci snížit nadměrnou vlhkost vstupující do interiéru.



Vyšší standard pro Vaše pohodlí – rekuperace chladu a vlhkosti

Dochlazování v létě

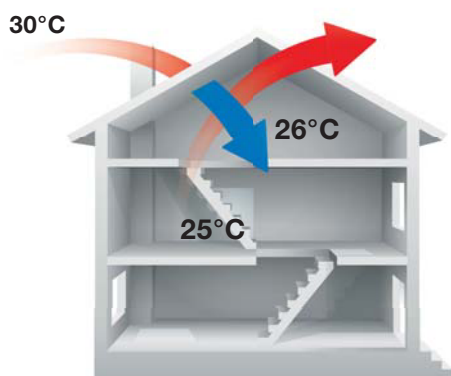

Větrací jednotky Zehnder používají špičkovou technologii k dosažení rekuperace chladu až 87 % (platí pro ComfoAir Q350HRV), zabraňující pronikání nežádoucího tepla do budovy. Obyvatelé domů a bytů tak těží z komfortního vnitřního klimata, sníženého rizika přehřívání jejich domu v létě a možnosti udržet svůj interiér chladnějším při výrazně nižších nákladech na energii.

Vysoce výkonná rekuperace chladu společnosti Zehnder byla oceněna renomovaným institutem Passive House Institute.

Společnost Zehnder byla oceněna jako první výrobce, který dosáhl na nový druh certifikace v kategorii pro teplá podnebí.

Příjemné vnitřní klima – v létě i v zimě

LÉTO

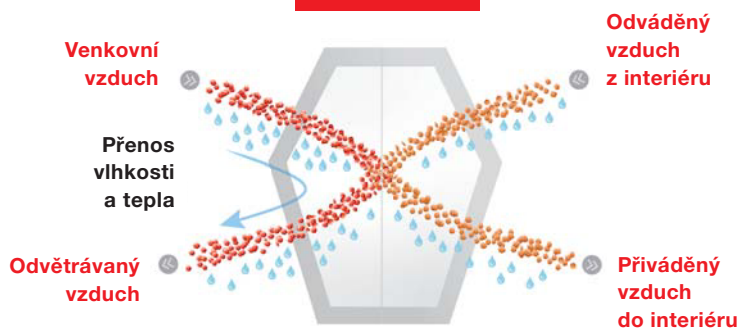

ZIMA

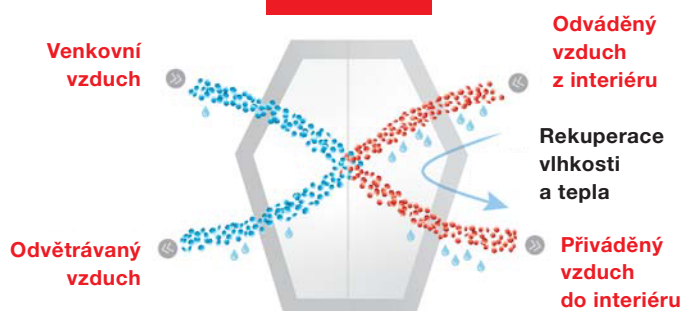

Větrání s rekuperací vlhkosti

- Pro příjemný pocit potřebujeme čerstvý vzduch s relativní vlhkostí v rozsahu 40 % až 60 %
- Entalpické výměníky Zehnder s patentovanou polymerovou membránou zajistí vašim zákazníkům kvalitní klima v interiéru v létě i v zimě:

Co se děje v létě?

- Relativně vlhký vzduch se nám v létě zdá teplejší, než ve skutečnosti je: proto dochází k odvodu tepla a vlhkosti z teplého a vlhkého venkovního vzduchu dříve, než je čerstvý vzduch přiveden do domu.

Jak to funguje v zimě?

- V zimě dochází k cenné rekuperaci tepla, které zůstává uvnitř. Pomocí rekuperace vlhkosti je suchému venkovnímu vzduchu předáno více potřebné vlhkosti.

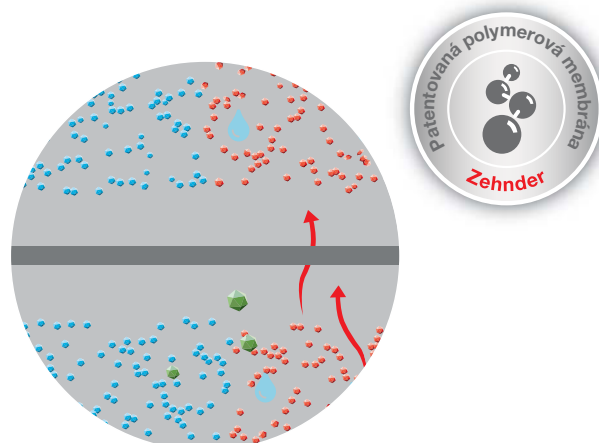



Podpořte zdraví svých zákazníků – tipy pro rovnotlaké větrání v době Covid-19

Větrací jednotky Zehnder pomáhají podporovat zdravou a svěží kvalitu vnitřního vzduchu. Rovnotlaké větrání hraje důležitou roli např. pro výměnu vydechovaného vzduchu plného virů a originální filtry Zehnder zabraňují pronikání kontaminovaného venkovního vzduchu, smogu nebo pylu do interiéru.

- ➕ Pokračujte ve větrání**

Rovnotlaké ventilační systémy Zehnder nerecirkulují ani nesměšují proudy vzduchu, a proto jsou ideální pro poskytnutí čerstvého filtrovaného přiváděného vzduchu díky odstranění škodlivých částic a zajištěním zředění znečišťujících látek uvnitř.

 - Doporučuje se nominální nebo vyšší intenzita větrání pro přísun velkého objemu čerstvého venkovního vzduchu kvůli zředění potenciálních virových částic nacházejících se uvnitř.
 - Snižte recirkulaci (pokud je k dispozici), nebo zvýšte objemový průtok čerstvého vzduchu.

- ➕ Otevřete okno**

Okna můžete na chvíli otevřít, i když je větrací systém spuštěn. To pomůže ještě více zředit vzduch v konkrétní místnosti. Tento postup se ovšem nedoporučuje v hustě obydlených nebo znečištěných oblastech, aby se zabránilo vniknutí škodlivin (tj. prach, nečistoty, oxidu dusíku atd.) do budovy.

- ➕ Udržujte vlhkost v interiéru na komfortní úrovni**

Úroveň vlhkosti v budově může mít vliv na životnost virových částic a tím i riziko infekce. Je známo, že riziko nakažení viry je nejnižší, když je vlhkost vzduchu v místnosti mezi 40 % a 60 %. Zda to hraje roli také u koronavirů, není zatím jasné.

 - Ke zmírnění extrémů hodnot relativní vlhkosti ve vnitřním prostředí použijte větrání s rekuperací vlhkosti.
 - Při použití entalpického výměníku nedochází k prostupu virů
 - Je dobré vědět: Rekuperaci vlhkosti Zehnder lze do vašeho ventilačního systému Zehnder kdykoli dodatečně nainstalovat.

- ➕ Bezpečné využití rekuperace tepla a vlhkosti**

Větrací systémy se systémem rekuperace tepla nebo energie získávají energii z odváděného vzduchu a předávají ji přiváděnému vzduchu. Výměníky Zehnder s patentovanou polymerovou membránou umožňují úplné oddělení proudů vzduchu, což znamená, že se znečištěný odváděný vzduch nemísí s čerstvým filtrovaným přiváděným vzduchem.

- ➕ Dodržujte obvyklé intervaly údržby**

Během pandemie covid-19 není nutné mimořádné čištění větracího systému, protože samotný systém není zdrojem kontaminace. Filtry venkovního vzduchu nevyžadují speciální údržbu, neboť zdroj zamoření nepřichází zvenčí. Filtry odváděného vzduchu není nutné měnit dříve, než je stanoveno, ovšem při jejich výměně jsou doporučeny osobní ochranné prostředky, pokud existuje riziko kontaminace filtru virem.

Originální filtry Zehnder zajistí čistý vzduch – až po ty nejmenší částice

Proč zvolit originální vzduchové filtry?



Čerstvý čistý vzduch – lepší zdraví

Exkluzivní originální filtry Zehnder zabezpečují přívod čerstvého čistého vzduchu do obytných pokojů a výrazně snižují množství nezdravých částic.



Delší životnost – méně častá výměna filtrů

Vyšší hustota lamel zachycujících částice a vysoká stabilita originálních filtrů Zehnder zajišťuje jejich delší životnost.



Menší hlučnost – vyšší komfort

S originálními filtry jsou ventilační systémy Zehnder prakticky neslyšitelné. Přispívají k již tak velmi tichému provozu řízeného větrání Zehnder a ještě většímu komfortu bydlení.



Efektivnější provoz – nižší provozní náklady

S originálními filtry větrací jednotky Zehnder spotřebovávají méně energie. Zajišťují perfektní provoz a nejvyšší energetickou účinnost. Nižší provozní náklady šetří zákazníkům peníze.

Klasifikace filtrů

Od 1. července 2018 je v celé Evropě v platnosti norma filtrů ISO 16890. Rozděluje filtry do čtyř tříd podle schopnosti filtrace různé velikosti částic ve vzduchu. Pro zařazení do konkrétní třídy musí filtr zachytit alespoň 50 % částic dané velikosti.

Velikost částic a klasifikace filtrů

<p>ISO Coarse Vniknou do nosu a krku > 10 µm písek, chmýří, poletující semena, jemné vlasy atd.</p>		<p>ISO ePM10 Vstupují do horních cest dýchacích ≤ 10 µm pyl, kamenný prach, zemědělský prach atd.</p>
<p>ISO ePM2,5 Pronikají do plic ≤ 2,5 µm spory plísní, pyl, bakterie, tonerový prášek atd.</p>		<p>ISO ePM1 Dostanou se do krevního oběhu ≤ 1 µm bakterie, saze atd.</p>

Důležitost výměny filtrů

Zachycováním částic se filtr postupně zanáší, zvyšuje se tak jeho odpor proti proudění vzduchu (tzv. tlaková ztráta). Protože je nezbytné zajistit řádný průchod vzduchu, musí být filtr pravidelně vyměňován.

Doporučujeme výměnu každých 6 měsíců.

Zehnder zajistí čistý vzduch

Filtry Zehnder odpovídající třídě ISO ePM1 ≥ 50 % společnosti Zehnder, určené pro jednotky ComfoAir Q, zachytávají částice v následujících hodnotách:

ISO Coarse > 99% **ISO ePM2,5 > 79%**
ISO ePM10 > 90% **ISO ePM1 > 75%**

System větrání, který přináší výhody každému

Komfortní větrání realizované s produkty firmy Zehnder je optimalizováno podle požadavků odborníků, projektantů a architektů a stejně tak dle potřeb uživatelů. Zde vidíte přehled výhod nabízených speciálně Vám.



+ VÝHODY PRO ODBORNÍKY

Podpora velké značky

- S mnohaletými zkušenostmi ve vývoji, výrobě a distribuci větracích jednotek, rozvodů vzduchu a systémových komponent patří firma Zehnder k průkopníkům na tomto trhu.
- Rozsáhlé know how ve všech oborech podnikání umožňuje firmě Zehnder garantovat zákazníkům vysokou, certifikovanou kvalitu.
- Perfektní servis, kterým Vás podpoříme před zahájením projektu, v průběhu projektu i po jeho skončení.

Konkurenční výhody díky inovativním řešením a odborným školením

- Zehnder vyvíjí vysoce inovativní produkty, které jsou z hlediska techniky na vrcholné úrovni a dalece překračují nejnovější energetické standardy.

- Zehnder má řešení pro každý požadavek, jakkoliv je individuální.
- Zehnder nabízí rozsáhlou nabídku školení – od dimenzování a navrhování přes instalaci a uvedení do provozu až po údržbu.

Komplexní balíček bez starostí







- Výrobky značky Zehnder tvoří ucelený systém se vzájemně dokonale sladěnými komponenty.
- Snadná a rychlá instalace
- Zehnder nabízí rozsáhlou podporu před instalací, v jejím průběhu i po skončení instalace systému větrání včetně služeb při zprovoznění a zákaznické podpory.



+ VÝHODY PRO UŽIVATELE

Volbou značky Zehnder se vždy rozhodujete pro to nejlepší klima v místnosti. Systémy komfortního větrání Zehnder poskytují maximální komfort bydlení. Přesvědčte se sami.

Na adrese www.zehnder.cz a v katalogu Maximální komfort bydlení naleznete další důležité informace k následujícím tématům:

-  Zlepšení komfortu a zdraví
-  Úspora nákladů na vytápění
-  Zachování hodnoty Vaší nemovitosti
-  Zvýšení bezpečnosti
-  Vhodné řešení pro jakýkoli rozpočet
-  Hodí se ke každému stylu
-  Profesionální podpora našich partnerů



+ VÝHODY PRO PROJEKTANTY A ARCHITEKTY

Spolehlivost

- Zehnder nabízí spolehlivost a jistotu při plánování energeticky účinných komplexních řešení s certifikací a zárukou.
- Nižší plánovací náklady díky kompetentnímu poradenství a podpoře při dimenzování a výpočtech výkonu.

Splnění dnešních standardů

- Volbou značky Zehnder získáte vždy produkty, které splňují nejnovější energetické standardy a jsou vybavené nejmodernější technologií inteligentního ovládání.
- Dodržení všech norem díky kontrole kvality systému.
- Uspokojení maximálních požadavků zákazníků díky inovativním větracím jednotkám, nejnovějším technologiím a mnoha dalším možnostem volitelného příslušenství, například pro ochlazování / přehřev vzduchu.



SPOLEHLIVÁ PODPORA

Méně stresu při práci, více času na Vaše projekty – díky silnému partnerovi

PERMANENTNÍ PODPORA PŘED ZAHÁJENÍM PROJEKTU, BĚHEM PROJEKTU I PO JEHO DOKONČENÍ

■ PORADENSTVÍ

Nabízíme osobní podporu odborníkům a návrh konceptu větrání do pěti pracovních dnů:

- Stanovení optimálního množství vzduchu
- Výběr vhodné větrací jednotky
- Vše v souladu s požadavky a předpisy
- Vypracování cenové nabídky vč. schématu vedení rozvodů vzduchu a výpisu výrobků
- Pomoc při 1. instalaci, uvedení do provozu a při údržbě
- Možnost přístupu do návrhového programu Comfoplan 2.0

■ PODPORA PRODEJE

Podporujeme Vás atraktivními informačními materiály, které Vám pomohou k úspěchu:

- Rozsáhlá nabídka dokumentace pro profesionální prezentaci
- Nejnovější informace o aktuálních tématech, např. o štítcích energetické účinnosti

Zehnder nabízí cennou podporu také online:

- Kompletní technické materiály, manuály, ceníky ke stažení
- Využití moderních instalačních videí pro snadné vysvětlení montáže nebo jako nástroj při poradenství

■ ŠKOLENÍ

V našem školicím a výstavním centru Zehnder Akademie Vás proškolíme a pomůžeme Vám se stát odborníkem na systémy větrání:

- Pravidelné semináře v Zehnder Akademii
- Zkušený školitelé
- Kompletně vybavená školicí centra

Více informací na adrese: www.zehnder.cz/skoleni

■ SERVIS

Také v oblasti servisu Vám nabízíme vše potřebné pro fungující spolupráci:

- Podpora při uvedení do provozu, údržbě a při obecných otázkách ohledně servisu
- Zákaznická podpora poskytnutá našimi kvalifikovanými pracovníky

Jsme Vám k dispozici: T +420 383 136 222,
M +420 733 604 070, servis@zehnder.cz

Větší jistota s prodlouženou zárukou

Kdo sází na kvalitu, ten bude odměněn: nabízíme Vám prodlouženou záruku 5 let na všechny prvky komfortního větrání Zehnder. Vycházíme tak vstříc požadavkům Vašich zákazníků nejen na kvalitu a energetickou úspornost, ale i na spolehlivost a bezpečnost. Plus-záruka-5 let Vám usnadní prodej kompletního systému Zehnder a posílí důvěru zákazníků ve Vaši kompetentnost.

Podpořte Vaše zákazníky při žádosti o Plus-záruku-5 let – umožní Vám to pět jednoduchých kroků:



Správný návrh

Balíček „výrobků plus služeb“ Zehnder Vám pomůže v odborném poradenství, plánování a instalování komfortního větrání podle ČSN EN 15 665/Z1 (s akceptací DIN 1946-6).



Správné prvky systému větrání

Plus-záruka-5 let je platná pouze na výrobky Zehnder v případě realizace kompletního systému větrání výhradně z prvků Zehnder.



Správná instalace

Systém komfortního větrání Zehnder bude instalován v souladu s instalačními a uživatelskými návody a dle ČSN EN 15 665/Z1 (s akceptací DIN 1946-6).



Správné uvedení do provozu

Uvedení do provozu bude provedeno a prokazatelně zaprotokolováno autorizovaným partnerem Zehnder nebo servisním technikem Zehnder.



Správná údržba

Výměna filtrů a údržba systému bude prováděna podle „Servisního plánu větracího systému Zehnder“ a zaznamenávána do servisního plánu.



Kompletní záruční podmínky i formuláře pro registraci na: www.zehnder.cz/plus_zaruka_5

Časté dotazy

ke komfortnímu větrání Zehnder

Na co si musím při navrhování a objednání dát pozor?

Naše větrací jednotky, příslušenství a systémy rozvodu vzduchu jsou vzájemně optimálně sladěny. Všechno je kompatibilní – jedno velké plus, které Vám usnadní celý pracovní proces.

Naši techničtí specialisté jsou připraveni Vám kdykoli poskytnout technickou podporu.

Není instalace takto inovativních produktů komplikovaná?

Jednoduchá instalace, snadné uvedení do provozu, intuitivní ovládání, snadná údržba: Zehnder vyvíjí své produkty tak, aby si jak odborníci, tak i koncoví zákazníci užívali maximálního komfortu.

Jak se mohu seznámit s funkcemi zařízení atd.?

Zehnder ve svých školicích centrech nabízí komplexní program školení zaměřený na nejrůznější témata: od větrací jednotky přes její ovládání až po navrhování a dimenzování systému.



Splňují systémy větrání Zehnder zákonné předpisy?

Není mnoho výrobců, kteří by získali pro své produkty tolik certifikátů a cen za design jako právě firma Zehnder. Můžete si být jisti, že vždy získáte po technické stránce špičkový produkt a dodržíte všechny zákonné předpisy.

Jak dobrá jsou řešení firmy Zehnder v otázkách hluku a hygieny?

Všechna řešení komfortního větrání Zehnder jsou velmi tichá a dosahují velmi nízké hladiny hluku. A v otázkách hygieny je firma Zehnder neporazitelná: Čistitelný akustický tlumič Zehnder ComfoWell a kryt vývodu vzduchu, který se dodává kompletně uzavřený, zajišťují čistou instalaci – filtrační prvky nad vývodu vzduchu brání šíření prachu.

Naše větrací trubky s hladkým vnitřním povrchem získaly od renomovaného Hygienického institutu v Porýní potvrzení o snadné údržbě a odstraňování nečistot.

Jaká je energetická účinnost větracích jednotek Zehnder?

Komfortní větrací jednotky jako např. Zehnder ComfoAir Q svými vlastnostmi splňují nejen dnešní evropské energetické standardy, ale dokonce je i překonávají, a to ve třech oblastech: energetické účinnosti, účinnosti rekuperace tepla a ovládání. To vše Vám pomůže při navrhování nejkomfortnějších a energeticky nejúčinnějších budov budoucnosti.



Přehled komfortních větracích jednotek



	ComfoSpot 50	ComfoAir 70	ComfoAir 180	ComfoAir 200
ROZMĚRY/HMOTNOST				
Délka (mm)	380	440	558	544
Výška (mm)	376	660	680	1200
Hloubka (mm)	50	145	299	324
Hmotnost od (kg)	8	24	22	30
DRUH MONTÁŽE				
Stěna	■	■	■	■
Strop				■
Podlaha (naležato)				
Podlaha, s podstavcem				
TŘÍDA ENERGETICKÉ ÚČINNOSTI PŘI:				
Řízení dle potřeby (v závislosti na zvoleném čidlu)	A	A	–	A*
Časové řízení (v závislosti na zvolené ovládací jednotce)	–	–	A	A
Ruční řízení	B*	B*	A	A
MNOŽSTVÍ VZDUCHU				
Maximální rozsah množství vzduchu (m³/h)	15 – 50	15 – 60	30 – 180	50 – 200
Doporučený rozsah množství vzduchu (m³/h)	–	–	30 – 120	50 – 135
ENERGETICKÁ ÚČINNOST				
Rekuperace tepla (podle PHI)	80 % (PHI)	85 % (PHI)	82 % (PHI)	92 % (PHI)
Měrný elektrický příkon [W h/m³] (podle PHI/DoP)	0,30	0,24	0,27	0,42
Entalpický výměník k rekuperaci vlhkosti	Integrovan	Integrovan	Volitelně	Volitelně
Bypass	Ano (manuální)	Ano (manuální)	Ano (automatický)	Ano (automatický)
PŘÍSLUŠENSTVÍ				
Filtr (přiváděný/odváděný vzduch)	G4 / G4 (volitelně přiváděný vzduch F7)	G4 / G4 (volitelně přiváděný vzduch F7)	G4 / G4 (volitelně přiváděný vzduch F7)	G4 / G4 (volitelně přiváděný vzduch F7)

* Ovládací jednotka integrována v zařízení.



PHI - Passive House Institute

Podrobné technické údaje naleznete v našich technických listech a na stránkách www.zehnder.cz.



nová
zelená
úsporám



nová
zelená
úsporám



nová
zelená
úsporám



nová
zelená
úsporám



nová
zelená
úsporám



nová
zelená
úsporám



Climos 200 Eco

ComfoAir Standard
300/375

ComfoAirE 350

ComfoAir Q 350 TR

ComfoAir Q 450 TR

ComfoAir Q 600 ST

702

594

725

775

775

725

845

1019

870

850

850

850

572

250

560

570

570

570

40–42

25

50

50

50

50

■

■

■

■

■

■

■

■

■

■

■

■

■

A

A*

A*

A*

A*

A*

B

A

A

A

A

A

B

A

A

A

A

A

50 – 200

40 – 300 / 40 – 375

40 - 350

40 – 350

50 – 450

60 – 600

50 – 135

40 – 200 / 40 – 250

40 - 245

40 – 235

50 – 300

60 – 400

84 %

87 % / 86 %

90 % (PHI)

91 % (PHI)

88 % (PHI)

87 % (PHI)

0,40

0,20 / 0,23

0,24

0,24

0,21

0,24

Integrovan

Volitelně

Ano

Volitelně

Volitelně

Volitelně

Ano (manuální)

Ano (automatický)

Ano (automatický)

Ano (modulační, automatický)

M5 / M5
(volitelně přiváděný
vzduch F7)G4 / G4
(volitelně přiváděný
vzduch F7)G4 / G4
(volitelně přiváděný
vzduch F7)G4 / G4
(volitelně přiváděný
vzduch F7)G4 / G4
(volitelně přiváděný
vzduch F7)G4 / G4
(volitelně přiváděný
vzduch F7)

nová

zelená

úsporám

Jednotky Zehnder splňují parametry požadované v rámci programu Nová zelená úsporám a jsou zaregistrované v seznamu výrobků.

Navrhněte Vaším zákazníkům možnost získat dotaci až 105.000 Kč na samostatný systém řízeného větrání nebo dotaci B.0 – B.2 ve výši 200 až 550.000 Kč na celý pasivní nebo nízkoenergetický rodinný dům. Rádi pomůžeme dotaci vyřídit a získat. Posouzení možnosti získání dotace je zdarma.

Dotační programy jsou platné pro ČR.

01 OCHRANA PASIVNÍHO DOMU PŘED VLHKOSTÍ



MÍSTO
TYP PROJEKTU

Francie
Novostavba pasivního domu, rodinný dům



Výzva

Zajištění výměny vzduchu v nově postaveném pasivním domě (165 m²) a současně záruka komfortu jeho obyvatel.

Řešení

Systém větrání pro tento projekt byl realizován s komfortní větrací jednotkou Zehnder ComfoAir Q350 a volitelným zemním výměníkem tepla Zehnder ComfoFond-L Q TR. Toto vynikající řešení přináší permanentní výměnu vzduchu a všechny výhody komfortního větrání. Zároveň je umožněno příjemné temperování přiváděného vzduchu v zimě i v létě.

Použité produkty

- Komfortní větrací jednotka Zehnder ComfoAir Q350
- Solankový zemní výměník tepla Zehnder ComfoFond-L Q TR

Další reference naleznete na adrese:
www.zehnder.cz

02 ŘEŠENÍ PRO RYCHLÉ NAPOJENÍ MALÝCH MÍSTNOSTÍ NA CENTRÁLNÍ SYSTÉM



MÍSTO
TYP PROJEKTU

Neuried, Německo
Administrativní a obytná budova



Výzva

Rekonstrukce vícepodlažní administrativní budovy s mnoha místnostmi různých velikostí s požadavkem na centrální systém větrání.

Řešení

V průběhu realizace bylo použito větrání v provedení Zehnder ComfoAir 180. Větrací jednotka byla umístěna do výklenku ve stěně, dvojité potrubí z EPP uloženo do stropní konstrukce. Vedení větracích trubek bylo provedeno v podhledovém stropu.

Použité produkty

- Zehnder ComfoAir 180
- Zehnder ComfoTube
- Výstupy vzduchu Zehnder



Další reference naleznete na adrese:
www.zehnder.cz

„Naší snahou je zlepšení kvality života prostřednictvím těch nejlepších řešení.“

VŽDY TO NEJLEPŠÍ KLIMA PRO ZDRAVÉ, KOMFORTNÍ A ENERGETICKY ÚČINNÉ VNITŘNÍ KLIMA

Široký a čistě strukturovaný sortiment Zehnder Group se člení do čtyř skupin. Jsme tak schopni našim zákazníkům nabídnout správný výrobek, perfektní systém a vhodný servis pro všechny druhy projektů – od novostavby po rekonstrukci, od jedno- nebo vícegeneračních rodinných domů až po průmyslové objekty. Tato rozmanitost naše bohaté zkušenosti dále rozvíjí – přidaná hodnota, kterou naši zákazníci denně zažívají.



Designové radiátory

Jedinečné designové radiátory pro koupelny a obytné místnosti domov nejen vyhřívají, ale také zkrášlují.

Byly vytvořeny známými designéry a přesvědčují svou vynikající funkčností.



Komfortní větrání

Naše komfortní větrání zajišťuje energeticky úsporné a zdravé vnitřní klima.

Podporuje pohodu obyvatel a zvyšuje hodnotu nemovitosti.



Stropní systémy

pro vytápění a chlazení

Vytápění a chlazení stropními systémy Zehnder je komfortní a energeticky úsporné.

Je optimálně přizpůsobeno příslušným prostorovým možnostem.



Clean air solutions

Systémy čištění vzduchu Zehnder snižují prašnost vzduchu, zajišťují zdravější pracovní klima a snižují náročnost čištění.

VÍCE NEŽ ČTYŘI GENERACE INOVACÍ

VÝROBCE

1.

OCELOVÉHO A
KOUPELNOVÉHO
RADIÁTORU NA SVĚTĚ

ZASTOUPENÍ
VE VÍCE NEŽ

70 ZEMÍCH

TÉMĚŘ

3.500

ZAMĚSTNANCŮ

INOVACE OD ROKU

1895

17

VLASTNÍCH
VÝROBNÍCH ZÁVODŮ
V EVROPĚ, SEVERNÍ
AMERICĚ A ČÍNĚ

900 PATENTŮ

A AUTORSKY CHRÁNĚNÉHO
DESIGNU PO CELÉM SVĚTĚ

VÍCE NEŽ

40.000

ZÁKAZNICKÝCH ŠKOLENÍ ROČNĚ

ZNAČKY POSKYTUJÍCÍ ROZMANITOST

zehnder

Značka Zehnder nabízí v oblastech designových radiátorů, Clean Air Solutions, komfortního větrání a stropních systémů pro vytápění a chlazení výjimečná řešení pro vnitřní klima.

CERTIFIKÁTY – OCENĚNÍ

Zehnder Group má dlouhou tradici a velké know-how v oblasti designu – což potvrzují četná ocenění.



reddot winner 2020

Zehnder vytváří rodinné domy a byty zdravější, komfortnější a úspornější

Volbou značky Zehnder se vždy rozhodujete pro to nejlepší vnitřní klima. S mnohaletými zkušenostmi ve vývoji, výrobě a distribuci větracích jednotek, rozvodů vzduchu a systémových prvků patří Zehnder k průkopníkům na tomto trhu.

Přesvědčte se sami.

www.zehnder.cz/rekuperace

Vyžádejte si odborný návrh konceptu větrání



Nabízíme podporu odborníkům při plánování systémů větrání:

- Bezplatné návrhy větrání dle norem
- Stanovení optimálního množství vzduchu
- Doporučení vhodných zařízení
- Cenová nabídka, vč. schématu vedení vzduchu a výpisu výrobků